

KURZÜBERSICHT SLATWALL-VISIO

Organisation, Lärm- und Sichtschutz perfekt vereint.



novus

SlatWall-Visio

Die SlatWall-Visio ist das optimale Trennelement zwischen zwei Arbeitsplätzen. Sie bietet eine klare, sehr angenehme Abgrenzung zum Nachbartisch und eröffnet dadurch Raum für konzentriertes, produktives Arbeiten. Ihr hochwertiger Stoffbezug der Marke Camira eignet sich perfekt zur Befestigung von Notizen. Eine persönliche Atmosphäre, unter dem Aspekt des Sicht- und Lärmschutzes, lässt sich mit der SlatWall-Visio einfach erreichen.

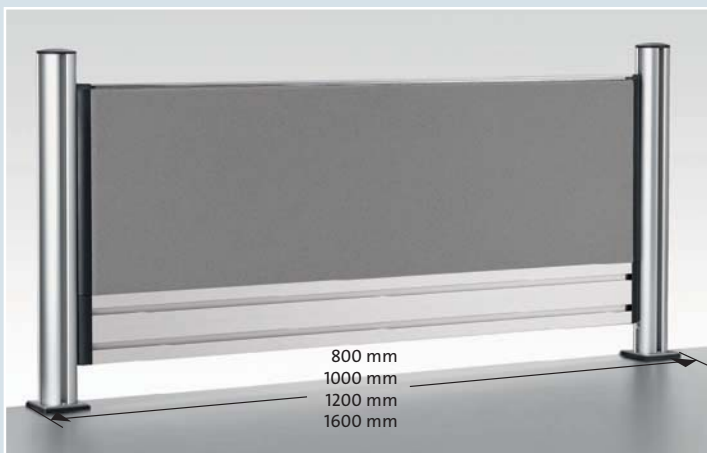

Die SlatWall-Visio ist neben anthrazit und lichtgrau in weiteren Farben erhältlich. Sprechen Sie uns an.

Die Komplettlösung: TSS-SlatWall-Visio mit Systemzwinge 1

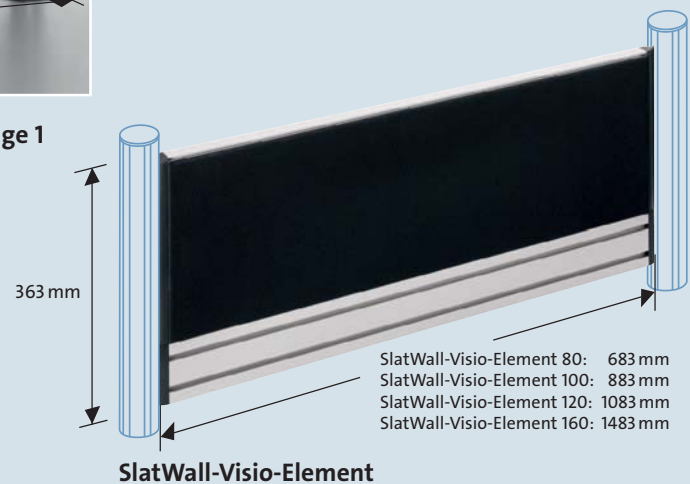

Modell

Art.-Nr.

NOVUS TSS-SlatWall-Visio

Die NOVUS TSS-SlatWall-Visio ist in vier verschiedenen Längen erhältlich und kann mit anderen Produkten aus dem NOVUS MehrPlatzSystem kombiniert werden. Die Lieferung erfolgt inklusive Systemzwinge 1 mit einem Klemmbereich von 14-40 mm. Auf Anfrage sind weitere Befestigungen sowie Sondergrößen und -farben erhältlich.



TSS-SlatWall-Visio 80

0802

0805

TSS-SlatWall-Visio 100

977+

1002

1005

TSS-SlatWall-Visio 120

1202

1205

TSS-SlatWall-Visio 160

1602

1605

NOVUS SlatWall-Visio-Element

Die einzelnen SlatWall-Visio-Elemente sind in vier verschiedenen Längen erhältlich. Sie lassen sich mit bestehenden TSS- und DSS-Lösungen kombinieren und können variabel angebracht werden. Auf Anfrage sind weitere Befestigungen sowie Sondergrößen und -farben erhältlich.

SlatWall-Visio-Element 80

0802

0805

SlatWall-Visio-Element 100

976+

1002

1005

SlatWall-Visio-Element 120

1202

1205

SlatWall-Visio-Element 160

1602

1605

SlatWall-LiftTEC®-Arm

Der SlatWall-LiftTEC®-Monitortragarm ist zur Befestigung an einer Organisationswand vorgesehen. Ob in der Höhe oder Reichweite – dank Gasdrucktechnik und den drehbaren Gelenken ist die Bewegungsfreiheit mit dem am Tragarm befestigten Monitor nahezu grenzenlos. So lässt sich der Monitor schnell in die individuelle Idealposition bringen. Die Verbindung von Tragarm und SlatWall erfolgt über den mitgelieferten SlatWall-Adapter.



SlatWall-LiftTEC®-Arm I

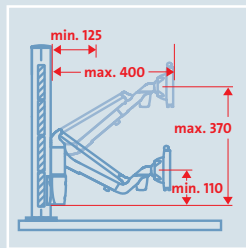

Technische Maße in mm



SlatWall-Adapter: 796+0839

Zur Befestigung des LiftTEC®-Arms an einer SlatWall. Der SlatWall-Adapter eignet sich ebenfalls zum Einhängen in verschiedene Organisationswände der Büromöbelindustrie.

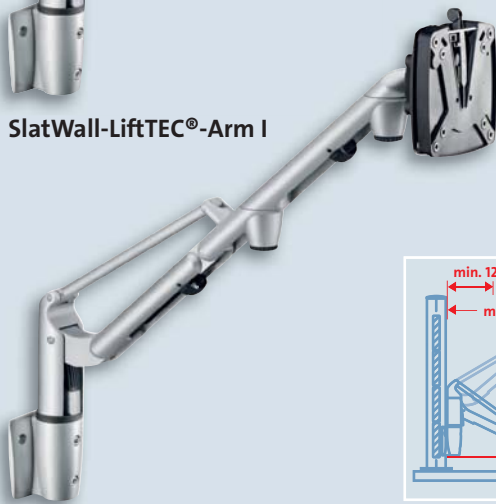

SlatWall-LiftTEC®-Arm II

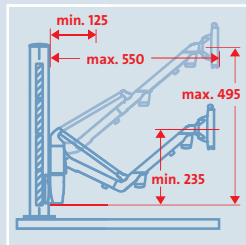



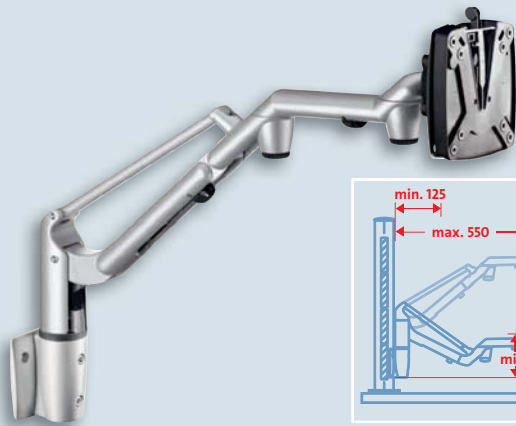



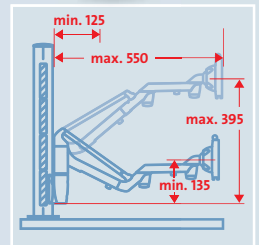





Technische Maße in mm



SlatWall-LiftTEC®-Arm III



Technische Maße in mm

Modell	Art.-Nr.
<p>NOVUS SlatWall-LiftTEC®-Arm I Hochwertiger, stufenlos verstellbarer 1-teiliger Monitortragarm mit QuickRelease als Standard-Monitorbefestigung 75/100. Reichweite: 400 mm. Lieferung inkl. SlatWall-Adapter.</p>	    <p>981+1089</p>
<p>NOVUS SlatWall-LiftTEC®-Arm II Hochwertiger, stufenlos verstellbarer 2-teiliger Monitortragarm mit aufsteigendem vorderen Armelement inkl. QuickRelease als Standard-Monitorbefestigung 75/100. Reichweite: 550 mm. Lieferung inkl. SlatWall-Adapter.</p>	    <p>981+2089</p>
<p>NOVUS SlatWall-LiftTEC®-Arm III Hochwertiger, stufenlos verstellbarer 2-teiliger Monitortragarm mit einem geraden vorderen Armelement zur optimalen Einstellung des Bildschirms, auch bei höherer Befestigung des LiftTEC®-Arms an der SlatWall. Mit QuickRelease als Standard-Monitorbefestigung 75/100. Reichweite: 550 mm. Lieferung inkl. SlatWall-Adapter.</p>	    <p>981+3089</p>



SlatWall-Accessoires

Behalten Sie alles, was Sie im täglichen Büroalltag brauchen, immer in Sicht- und Griffweite: Durch die Accessoires aus der Pura Line-Serie wird Ihre NOVUS SlatWall von einer Organisationswand zum praktikablen und variablen Ordnungshüter auf Ihrem Schreibtisch. Weitere Zubehörteile aus der zweiten Accessoires-Serie Perfora Line finden Sie unter www.novus.de.



Pura Line Ablageschale B4 quer



Pura Line Ablageschale B4 längs



Pura Line Utensilienbox klein



Pura Line Utensilienbox groß







Pura Line Hängeregisterhalter



Pura Line CD-Ablage



Pura Line Stifteköcher

Modell	Art.-Nr.
NOVUS Pura Line Ablageschale B4 Die praktische Ablageschale bietet Platz für Dokumente im Format bis DIN B4 und ist in den Ausführungen „längs“ und „quer“ lieferbar. Metall pulverbeschichtet. Maße längs: B 248 mm/H 64 mm/T 330 mm. Maße quer: B 330 mm/H 64 mm/T 248 mm.	 längs 723+0019
	 quer 723+0029
NOVUS Pura Line Utensilienbox Die Utensilienboxen sind ideal für alles, was man auf seinem Schreibtisch braucht. Je nach Bedarf sind sie in 2 verschiedenen großen Ausführungen erhältlich. Metall pulverbeschichtet. Maße klein: B 165 mm/H 64 mm/T 146 mm. Maße groß: B 330 mm/H 64 mm/T 146 mm.	 klein 723+0049
	 groß 723+0059
NOVUS Pura Line Hängeregisterhalter Der Hängeregisterhalter bringt Ihre Hängeregister in Augenhöhe und hält sie immer griffbereit. Maße: B 330 mm/H 64 mm/T 146 mm. Metall pulverbeschichtet.	 723+0079
NOVUS Pura Line CD-Ablage Die optisch schöne CD-Ablage ist der Hingucker an Ihrer SlatWall. Metall pulverbeschichtet. Maße: B 164 mm/H 83 mm/T 146 mm.	723+0039
NOVUS Pura Line Stifteköcher Der Stifteköcher nimmt an der SlatWall nur wenig Platz ein, sorgt aber für jede Menge Ordnung und Übersicht. Metall pulverbeschichtet. Maße: B 85 mm/H 84 mm/T 86 mm.	723+0069



SlatWall-Visio MehrPlatz Sets

Als Modul des NOVUS MehrPlatzSystems sorgt die SlatWall-Visio für klare Strukturen und mehr Freiraum bei der täglichen Büroarbeit. Zwei intelligente Möglichkeiten, die Organisationswand mit weiteren Produkten aus dem MehrPlatzSystem zu kombinieren, stellen die MehrPlatz Sets Visio Komfort und Visio Professional dar. Die unterschiedlichen Komponenten der Sets sind optimal aufeinander abgestimmt und machen aus jedem Schreibtisch einen ganz persönlichen, perfekt organisierten Arbeitsbereich. Weitere Kombinationsvorschläge zeigen wir Ihnen im Internet unter www.novus.de.



Visio Komfort



Visio Professional

Modell	Art.-Nr.
<p>NOVUS Visio Komfort Praktisches Set für eine individuelle Arbeitsplatzgestaltung mit der SlatWall-Visio. Bestandteile: zwei TSS-Säulen 445 SZ 1, SlatWall-Visio-Element 100, SlatWall-LiftTEC®-Arm I, Pura Line Ablageschale B4 quer, Pura Line Stifteköcher, Pura Line CD-Ablage.</p>	220+0190
<p>NOVUS Visio Professional Hochwertiges Set für eine professionelle Schreibtischorganisation mit der SlatWall-Visio. Bestandteile: zwei TSS-Säulen 445 SZ 2, SlatWall-Visio-Element 100, TSS-Faltarm III, TSS-Säulenadapter, OfficeLight Pro II, Perfora Line Papierablage B4, Perfora Line Stifteköcher, Perfora Line CD-Halter 10-fach.</p>	220+0200

Moderne Arbeitsplatzlösungen mit dem MehrPlatzSystem
finden Sie im Internet unter:

www.novus.de



Händler:

monitorhalterung.de
Schnackenburgallee 41b
22525 Hamburg

Tel.: 040 - 500 505 60
Fax: 040 - 500 505 61

E-Mail: info@monitorhalterung.de
Shop: www.monitorhalterung.de

Vertrieb Deutschland: Schneider Novus Vertriebs GmbH • Postfach 15 54 • 82355 Weilheim • Tel. 08 81/6 29 40 • Fax 08 81/6 29 33 • www.snv.de • info@snv.de

Vertrieb Ausland: Novus GmbH & Co. KG • Postfach 18 60 • D-49803 Lingen • Tel. +49 (0) 5 91/91 40-0 • Fax +49 (0) 5 91/91 40 -8 41 • www.novus.de • info@novus.de

Vertrieb Österreich: Geotec GmbH • Jakob-Prandtauer-Straße 1 • A-6300 Wörgl • Tel. +43 (0) 5332/78 73-0 • Fax +43 (0) 5332/78 73-33 • info@geotec-at.com

Vertrieb Schweiz: Office Factory AG • Alpenblickstrasse 7 • CH-8853 Lachen am Zürichsee • Tel. +41 (0) 55/451 72 72 • Fax +41 (0) 55/451 72 70 • www.office-factory.com • office-factory@bluewin.ch

novus[®]
BÜROTECHNIK